

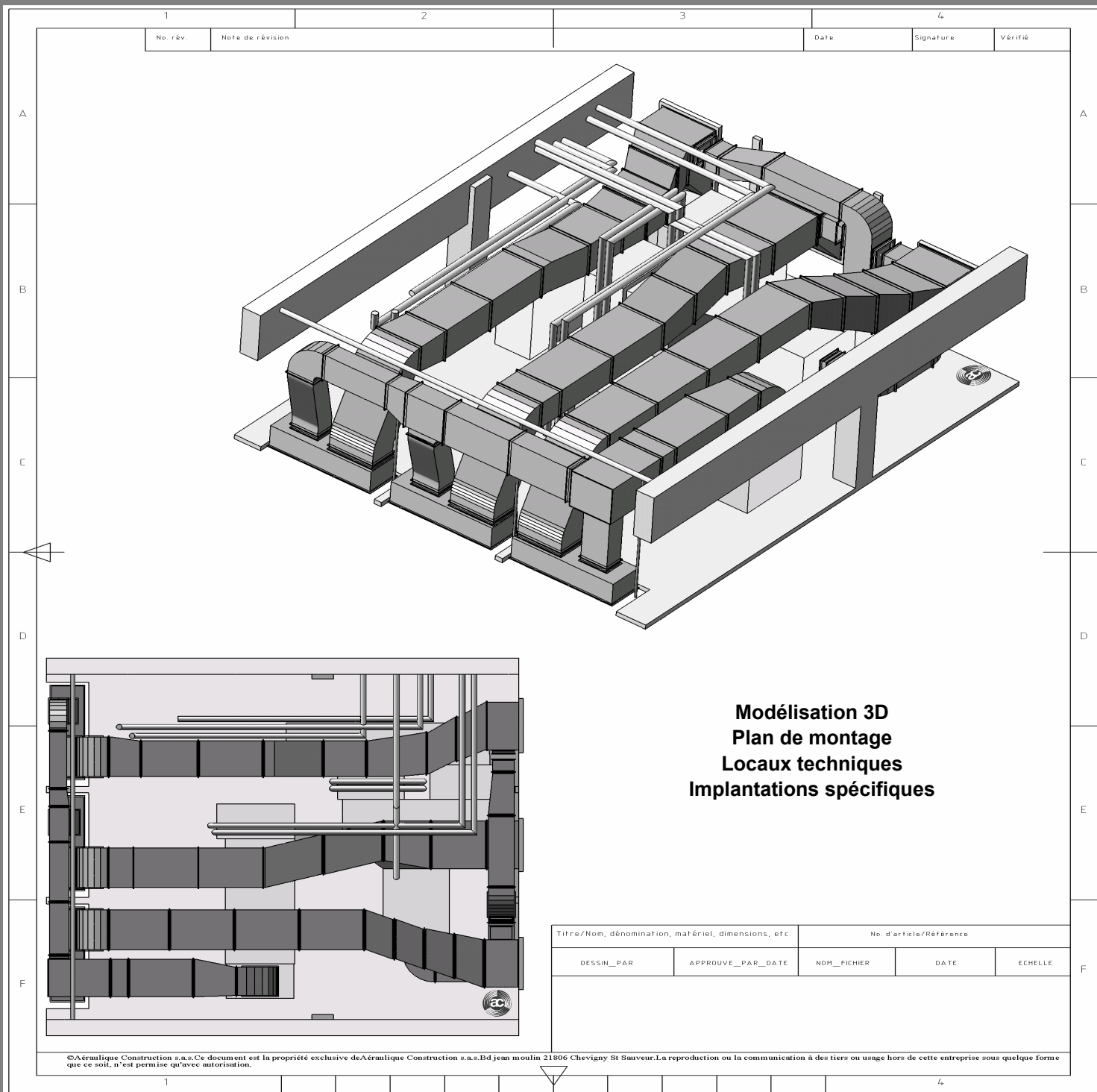

# aéraulique construction

## TARIF

Conduits de ventilation circulaires & accessoires  
(Tarif disponible sur notre site <http://acsas.fr>)









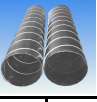

**TECHNICITÉ  
QUALITÉ**

**DIJON** Tél: 03 80 48 97 77 - Fax: 03 80 48 97 75  
email : [aeraulique.dijon@acsas.fr](mailto:aeraulique.dijon@acsas.fr)

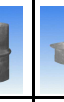
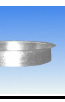

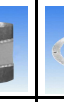
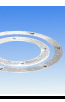





**LYON** Tél: 04.37.45.23.90 - Fax: 04 72 74 11 20  
email : [aeraulique.lyon@acsas.fr](mailto:aeraulique.lyon@acsas.fr)

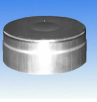
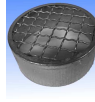

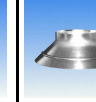
# CONDUITS CIRCULAIRES GALVA

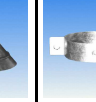
Diamètre Nominal (en mm)	TUBES		RACCORDS				COUDES				
											
	TU Les 3 ML	Tubes	RM ou RF	RMB ou RFB	RMS ou RFS	BD	C90-	C60-	C45-	C30-	CGR
80	19.42	<b>Coupes à longueur hors stock Nous consulter</b> Autres diamètres réalisables 150 - 180 - 225 - 280 - 1400 - 1500 - 1600	3.17	3.25	27.70	16.53	11.92	13.57	9.63	10.54	<b>COUDES GRAND RAYON TOUS ANGLES</b> SUR CONSULTATION
100	22.36		3.17	3.58	28.39	18.08	11.92	13.57	9.63	10.54	
125	26.37		3.22	3.89	29.07	19.94	12.39	14.13	9.95	12.38	
160	33.51		3.28	4.46	31.11	22.08	17.00	20.86	13.20	16.97	
200	43.38		3.61	5.31	32.59	24.58	22.26	26.24	15.55	19.74	
250	54.05		3.80	6.47	36.61	28.01	31.34	33.42	21.07	24.31	
315	70.83		4.51	7.59	39.94	38.66	41.09	40.66	29.69	32.22	
355	86.85		6.84	8.73	42.69	44.45	49.51	49.51	33.20	41.68	
400	107.30		8.56	10.10	43.42	49.14	56.79	58.92	42.70	47.49	
450	125.40		10.61	11.89	44.93	52.89	77.31	73.08	48.83	55.66	
500	139.98		10.94	13.35	49.79	56.18	89.87	87.12	61.64	64.45	
560	156.30		13.18	14.59	53.34	66.48	113.01	105.67	75.06	69.29	
630	197.76		14.86	16.30	57.43	71.77	128.58	123.63	84.91	81.52	
710	225.23		21.44	21.84	81.13	81.01	209.28 (*)	209.28 (*)	137.82 (*)	110.26 (*)	
800	306.20		24.41	25.42	86.23	97.05	263.50 (*)	274.48 (*)	171.35 (*)	132.66 (*)	
900	345.90	26.35	28.26	92.34	106.62	377.35 (*)	349.40 (*)	275.42 (*)	183.61 (*)		
1000	382.79	32.38	36.05	105.72	118.36	512.83 (*)	439.19 (*)	312.94 (*)	220.90 (*)		
1120	451.58	35.85	39.78	115.78	151.21	643.31 (*)	557.53 (*)	388.83 (*)	291.62 (*)		
1250	605.87	45.50	44.50	130.55	170.69	732.08 (*)	707.55 (*)	485.89 (*)	466.45 (*)		
Obs.	Les TU,RF,RFB,RFS,Flexibles sont femelles les autres accessoires sont mâles					R = DN ou (*) R = 0,8 DN					R = 1,5 DN

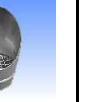
## Articles tenus en stock

Diamètre Nominal (en mm)	BOUCHONS		REGISTRES	BAVETTES		COLLIERS SUPPORTS SIMPLES AMORTIS		SIFFLETS GRILAGES	CULOTTES		SILENCIEUX
											
	B	BG	RG	BES	BED	CS	CSA	SG45-	Y45-	YR45-	FA
80	3.05	16.73	20.55	32.75	56.50	3.94 (*)	4.73 (**)	36.08	31.8		95.23
100	3.63	16.73	20.55	33.42	56.50	4.13 (*)	5.08 (**)	36.08	33.13	38.75	99.15
125	3.20	17.48	20.55	33.97	57.19	4.50 (*)	5.40 (**)	36.91	36.94	40.58	103.90
160	4.14	18.54	24.00	35.67	59.72	5.82 (*)	6.69 (**)	40.05	38.01	46.70	117.43
200	4.74	20.79	24.06	45.93	72.58	7.32 (*)	7.54 (**)	42.39	43.93	52.35	127.03
250	4.79	29.89	32.35	51.30	80.79	7.81 (*)	8.59 (**)	47.79	52.10	59.18	151.53
315	6.96	35.12	46.98	55.16	87.89	9.38 (*)	10.32 (**)	58.38	67.18	72.58	200.78
355	7.90	44.33	51.08	61.77	93.76	10.73 (*)	11.37 (**)	64.40	73.82	86.30	227.55
400	8.97	56.12	69.05	67.14	102.78	12.36 (*)	14.58 (**)	73.02	89.87	101.28	255.60
450	30.23	66.43	89.83	75.77	119.34	13.55	20.82	91.40	112.34	114.05	327.80
500	33.88	72.14	96.40	83.17	131.11	14.50	21.82	132.02	127.47	129.00	362.45
560	37.65	88.85	110.96	95.18	147.93	17.33	22.74	148.73	150.35	149.88	429.38
630	42.70	112.49	125.78	104.20	158.11	24.28	27.09	174.41	173.33	174.75	502.80
710	61.78	125.12	163.16	152.84	215.60	29.38	34.65	205.44	224.74	260.23	665.35
800	71.80	152.84	199.58	194.41	267.96	34.31	35.57	245.81	372.67	374.55	768.75
900	81.20	173.24	401.04	222.12	295.69	41.94	49.16	357.55	482.87	474.32	885.72
1000	102.78	196.97	459.18	249.84	326.68	51.92	62.30	409.54	583.09	561.42	1060.05
1120	120.88	250.53	541.24	291.62	357.04	57.73		450.31	694.10	709.17	1611.23
1250	145.02	291.77		333.19	385.15	63.51	84.90	567.32	909.01	914.28	1736.92
Obs.			RGP =RGx1.2	Dia.ext maxi = DN+301		(*) 2 Boulons 8x20 + écrou M8 serti (**) 2 vis 6x20 + écrou M8 serti		Réductions 3 DN maxi			



# CONDUITS CIRCULAIRES GALVA

Diamètre Nominal (en mm)	TES					RÉDUCTIONS				PIQUAGES	
	TE	TR	TOE	TOR	TA	RC	RE	RP ou RPE	TC	PS	PO ou POP
80	13.87		30.26						SUR CONSULTATION	6.09	15.04
100	13.87	15.13	31.46	29.98	49.63	9.17	17.98	17.53		5.90	15.83
125	13.29	15.42	33.64	31.99	52.40	9.40	18.15	17.83		5.41	15.97
160	18.35	15.87	36.62	34.54	59.64	14.83	21.15	18.35		7.66	18.05
200	25.46	18.26	45.08	35.84	69.38	16.97	24.33	19.08		10.04	19.96
250	38.48	22.52	65.45	41.68	81.97	23.25	30.30	20.88		13.20	25.44
315	46.88	25.07	77.95	56.58	104.43	28.04	37.42	25.83		16.74	34.94
355	58.24	45.97	90.02	67.98	142.60	37.10	44.15	28.95		21.39	39.40
400	75.95	59.35	115.91	85.94	168.97	41.04	53.13	32.38		25.18	44.70
450	88.90	68.40	142.00	99.76	196.97	60.99	60.18	37.10		28.93	52.03
500	114.15	78.60	162.37	126.61	260.71	62.58	68.95	41.90		32.50	67.95
560	122.50	92.16	187.47	168.34	291.00	72.01	83.68	47.53		37.30	84.96
630	132.90	113.16	221.81	206.46	383.43	85.83	96.90	54.15		42.73	91.64
710	182.40	144.44	303.12	253.18	464.68	116.16	116.15	73.98		51.38	119.72
800	271.93	184.69	385.77	326.68	607.50	137.99	140.93	91.20		65.18	151.20
900	358.13	268.99	501.29	426.61	719.93	186.50	174.13	107.78		81.38	182.05
1000	413.56	327.63	413.83	524.99	945.31	195.30	228.35	135.30	93.20	220.10	
1120	516.77	420.08	719.87	644.69		336.66		160.48	110.22	271.71	
1250	655.59	515.70				316.37		192.35	152.35	316.37	
Obs.	Croix égale ou réduite = TE - TR - TOE - TOR + PS ou PO x 2					3 DN Maxi	RC et RE : maxi 2 Ø en dessous du DN (autres réductions sur consultation)			Montage = prix PS ou PO x 2	

Articles tenus en stock

Diamètre Nominal (en mm)	CHAPEAUX	
	CC	CPP
80		
100	36.87	
125	39.28	
160	47.99	
200	56.64	195.47
250	76.32	215.40
315	87.37	260.44
355	114.11	324.85
400	137.31	362.24
450	166.87	398.34
500	173.99	450.70
560	177.63	495.98
630	192.86	557.95
710	336.63*	939.05
800	472.43*	1075.90
900	587.96*	1310.13
1000	759.86*	2480.85
1120	1055.60*	2739.73
1250	1390.83*	2949.05
Obs.	* Avec déflecteur	

## CHAPEAUX PARE PLUIE A REJET VERTICAL

Très efficace pour les rejets verticaux d'air pollué



Tout responsable d'une construction et de sa ventilation, considèrera comme indispensable que l'air pollué soit refoulé aussi loin que possible afin d'éviter les inconvénients créés par la concentration d'odeurs et d'impuretés néfaste au proche environnement.

Il évitera que l'air pollué rejeté soit aspiré par les prises d'air frais toutes proches.

Le CPP - ACSA BREVETE restant sans équivalent sur le marché, permet d'éviter les problèmes ci-dessus mentionnés tout en assurant la protection contre la pluie du conduit d'évacuation.

brevet n° 7713718

aéraulique construction





## CONDUITS CIRCULAIRES ET ACCESSOIRES

Diamètre Nominal (en mm)	FLEXIBLES				COLLIERS DE SERRAGE		 Pour les supports nous consulter.	
	FAL Les 3 ML	FT Les 6 ML	FAS Les 10 ML	FASP 1 ou FAST1 Les 10 ML	Colliers fil <b>CF</b>	Colliers plats <b>CP</b>		
<b>80</b>	11.98	31.13	27.48	68.68	1.09	1.63	Trappe de visite pour Rectangulaire	
<b>100</b>	12.88	39.08	29.25	77.98	1.22	1.63	la pièce	
<b>125</b>	14.75	45.73	31.48	80.18	1.35	1.72		
<b>160</b>	20.60	56.63	40.33	106.60	1.38	2.05	<b>AD21</b>	
<b>200</b>	24.58	77.63	47.43	121.40	1.55	2.25	<b>AD32</b>	
<b>250</b>	37.00	107.65	65.13	146.23	1.68	2.25	<b>AD43</b>	
<b>315</b>	51.98	133.73	85.50	184.35	2.18	3.00	<b>AD54</b>	
<b>355</b>	68.85	165.90	103.25	211.35	2.88	3.43	<b>AD65</b>	
<b>400</b>	70.18	173.05	114.75	253.88	3.60	3.88	Trappe de visite pour Circulaire	
<b>450</b>	104.45	201.25	128.05	283.15	4.69	4.25		
<b>500</b>	117.50	215.88	161.73	337.18	5.36	5.18	<b>ADC18</b>	
<b>560</b>		241.65	189.36	404.98			<b>ADC21</b>	
<b>630</b>		305.70	231.73	436.43			<b>ADC32</b>	
<b>AUTRES FLEXIBLES SUR CONSULTATION</b>							<b>ADC43</b>	<b>ADC54</b>

Articles tenus en stock

CONDUITS CIRCULAIRES REALISES EN ACIER GALVANISE 1er CHOIX REVETEMENT DOUBLE FACE Z 275 M-A-C

**Sur consultation, nous saurons répondre à vos besoins en conduits agrafés ou soudés continus en tôle galvanisée, tôle noire, acier inoxydable.**











### DÉSIGNATIONS ABRÉGÉES

DN	Diamètre nominal	CGR	Coude à grand rayon	B	Bouchon	TC	Transformation circulaire
TU	Tube spiralé	TE	Té égal	BG	Bouchon grillagé	CC	Chapeau chinois
RM	Raccord mâle	TR	Té réduit	RG	Registre	CPP	Chapeau pare pluie
RF	Raccord femelle	TOE	Té oblique égal	RGP	Registre perforé	FAL	Flexible alu compact
RMB	raccord mâle pour bride	TOR	Té oblique réduit	BES	Bavette d'étanchéité simple	FT	Flexible klimaflex A/T0
RFB	Raccord femelle pour bride	TA	Té augmenté	BED	Bavette d'étanchéité double	FAS	Flexible SMO 2020
RMS	Raccord mâle souple	RC	Réduction conique centrée	CS	Collier support	FASP 1	Flexible SMO PHON AL1
RFS	Raccord femelle souple	RE	Réduction conique excentrée	CSA	Collier support amorti	FAST 1	Flexible SMO THERM AL1
BD	Bride	RP	Réduction plate centrée	CSE	Collier support d'étage	CF	Collier fil
C90-	Coude à 90°standard	RPE	Réduction plate excentrée	SG45-	Sifflet grillagé	CP	Collier plat
C60-	Coude à 60°standard	PS	Piquage simple	Y45-	Culotte égale à 45°		
C45-	Coude à 45°standard	PO	Piquage oblique	YR45-	Culotte réduite à 45°		
C30-	Coude à 30°standard	POP	Piquage oplique plat	FA	Filtre acoustique		

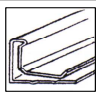
aéraulique construction



## ACCESSOIRES DE SUPPORTAGE, D'ÉTANCHÉITÉ & D'ASSEMBLAGE

 <p><b>BAPE</b> les 25 ml Bande perforée Lg 25 mm charge 165 kg <b>25.45</b></p>	 <p><b>TTPM8</b> l'unité Charge 200 kg <b>15.20</b></p> <p><b>TTRGM12</b> l'unité Charge 350 kg <b>24.65</b></p>	 <p><b>BA33</b> le rouleau Bande PVC lg 50 mm rix 33 m <b>14.63</b></p>	 <p><b>MS-M0</b> le ml Manchette souple M0 lg 150 tendu <b>7.33</b></p>
 <p><b>PATL</b> l'unité Patte de suspension charge 35 kg <b>1.52</b></p>	 <p><b>PIN8</b> l'unité Charge 110 kg <b>8.40</b></p>	 <p><b>BA50A</b> le rouleau Bande Alu lg 50 mm rix 50 m <b>18.65</b></p>	 <p><b>MS-M0-LG240</b> le ml Manchette souple M0 lg 240 tendu <b>11.18</b></p>
 <p><b>PATU</b> l'unité Patte de suspension charge 35 kg <b>1.52</b></p>	 <p><b>PIN10</b> l'unité Charge 240 kg <b>8.83</b></p>	 <p><b>JO</b> le rouleau Joint mousse autoadhésif M1 15 mm x 10 m <b>3.50</b></p>	<p style="text-align: center;"><b>ASSEMBLAGE DE CONDUITS RECTANGULAIRES</b></p> <p style="text-align: center;"><b>PROFIL - Barre de 5ml</b></p>  <p>20 30 Sur 40 demande</p>
 <p><b>TF</b> le ml M 8 <b>2.75</b> M10 <b>2.38</b></p>	<p><b>Tous ces accessoires sont tenus en stock</b></p>		<p style="text-align: center;"><b>ANGLE - à la l'unité</b></p>  <p>20 30 Sur 40 demande</p>
 <p><b>EC</b> les 100 M 8 <b>5.13</b> M10 <b>10.15</b></p>	 <p><b>RI4X8A</b> la boîte Rivet pop Alu boîte de 100 ** <b>5.48</b></p>	 <p><b>BRE</b> le rouleau Bande d'étanchéité 15m x 50mm ép 0.95mm <b>38.80</b></p>	<p style="text-align: center;"><b>MA6</b> le pot 6Kg</p>  <p>Mastic M1 <b>54.35</b></p>
 <p><b>RALM</b> l'unité Rallonge M8* <b>2.13</b> Rallonge M10** <b>2.35</b></p>	 <p><b>VIS4.2X13</b> la boîte Vis autoforeuses x 100 ** <b>4.65</b></p>	<p style="text-align: center;"><b>MA1</b> le pot 1Kg</p>  <p>Mastic M1 <b>16.73</b></p>	<p style="text-align: center;"><b>ETRIER</b> l'unité</p>  <p>Etrier 20/40 <b>35.33</b></p>
 <p><b>PROFIL</b> les 3 ml Supportage 25x50x25x1.5 lg 3000 <b>28.50</b></p>	 <p><b>FO4.1</b> l'unité Foret double taille <b>6.00</b></p>	<p style="text-align: center;"><b>MAC</b> la cartouche</p>  <p>Mastic Acrylique</p>	<p style="text-align: center;"><b>Boulon cadmié</b> les 100</p>  <p>BO8x20 <b>21.95</b> BO10x25 <b>25.50</b> BO12x30 <b>49.65</b></p>

\* révision au 01/05/2009 \*\* révision au 12/12/2011

### Conduits Rectangulaires : sur consultation

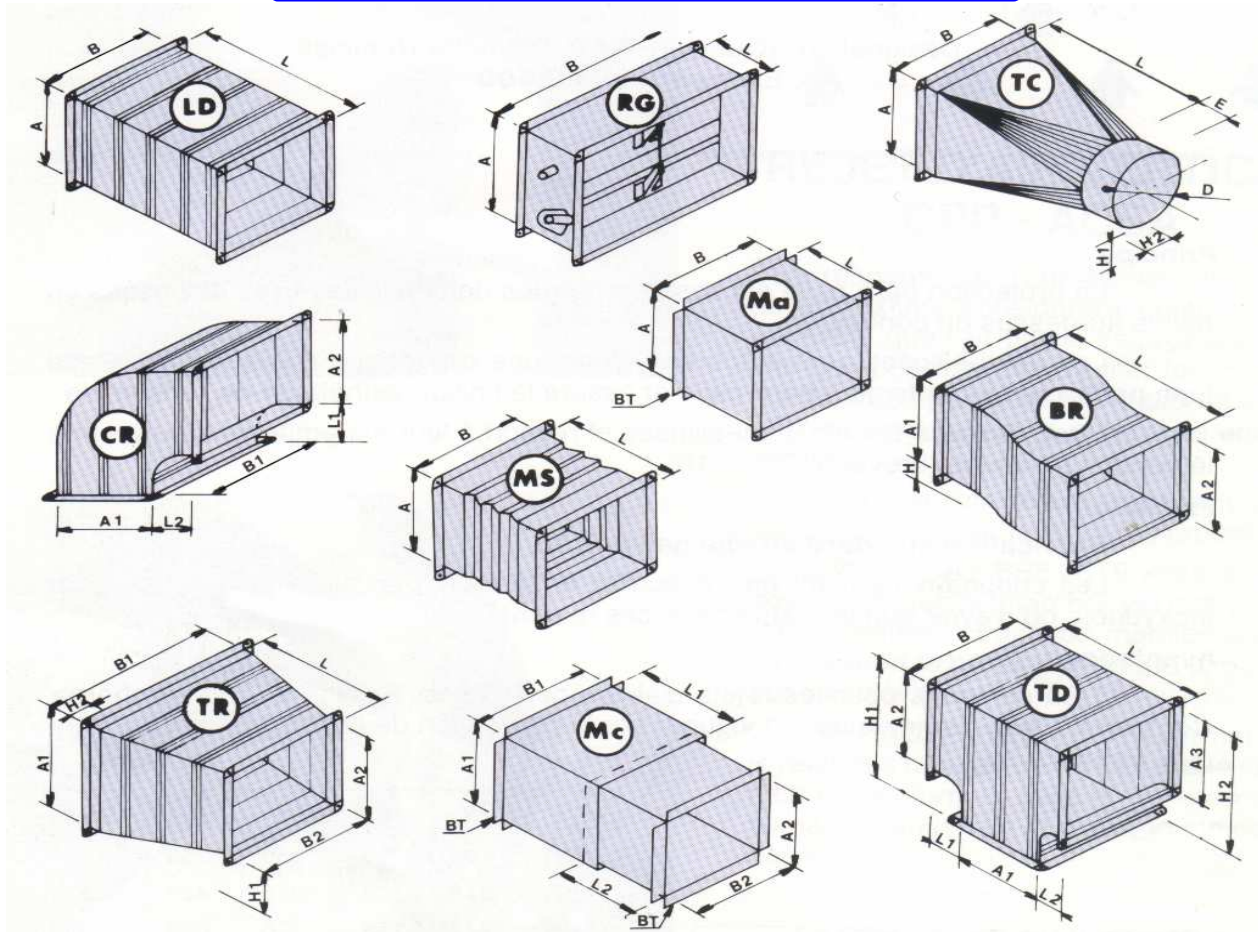

aéraulique construction



## Abaque de pertes de charges linéaires

(air à 20°C sous 760 mm Hg dans conduits moyennement lisses)

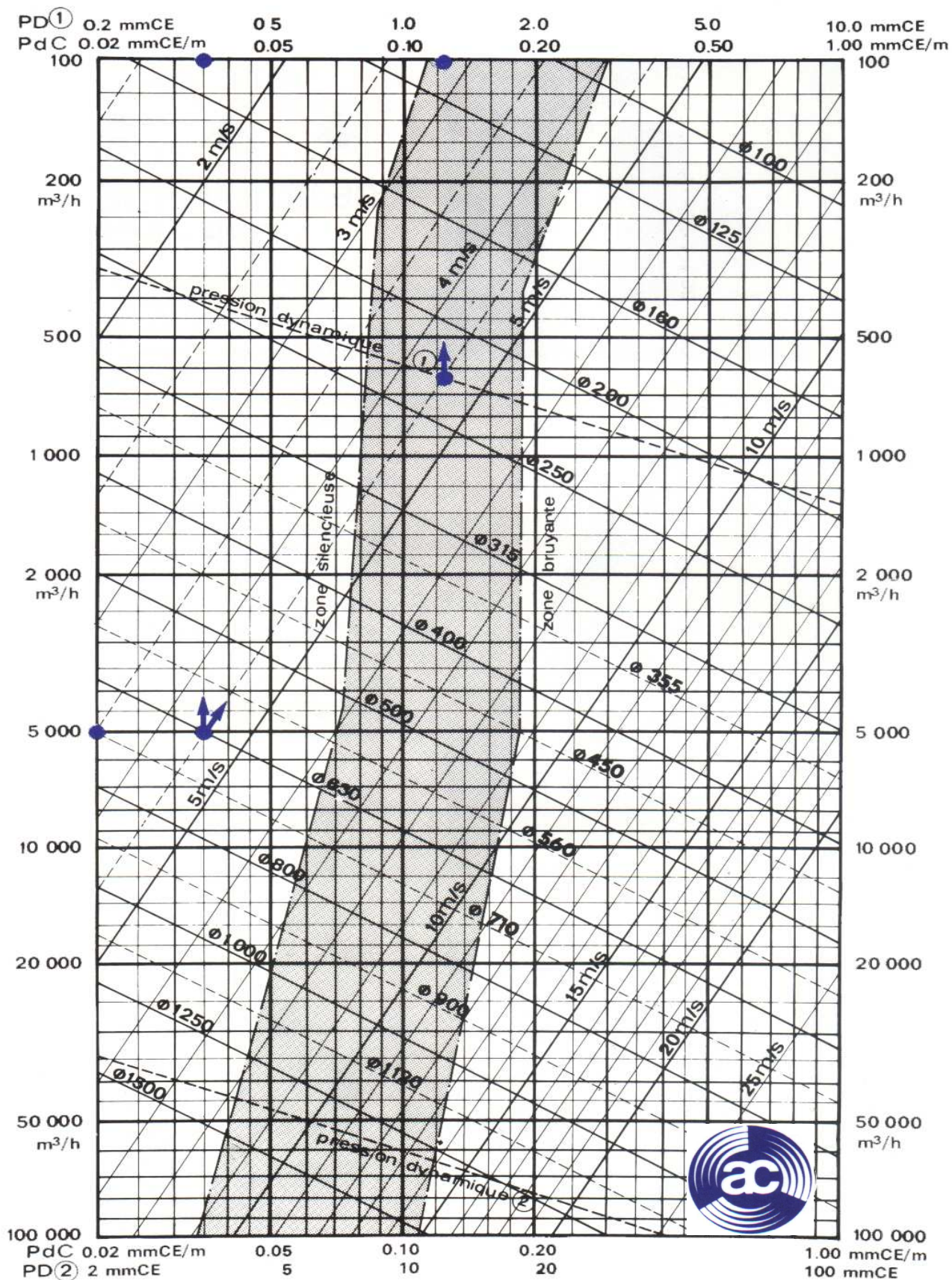

Exemple : Pour 5.000 m<sup>3</sup>/h dans Ø 630 : Vitesse V : 4,5 m/s  
 Pression Dynamique PD : 1,2 mmCE, Perte de charge linéaire PdC : 0,035 mmCE/m.

# CONDITIONS GÉNÉRALES DE VENTE

**1 – GENERALITES :** Nos contrats de vente ne sont parfaits qu'après l'acceptation de la commande par l'envoi de notre accusé de réception. Toutes nos commandes impliquent de la part des acheteurs, connaissance et acceptation de nos CONDITIONS GENERALES DE VENTE et ce, quelles que soient les clauses pouvant figurer sur les documents de l'Acheteur ou sa correspondance. Cette condition est déterminante de l'acceptation de la commande; il ne saurait y être dérogé que de façon formelle et expresse, par écrit.

**2 – PRIX :** Les prix, et plus spécialement ceux portés sur nos tarifs, ne sont donnés qu'à titre indicatif. Ils peuvent être modifiés en fonction de la conjoncture économique, et dans le cadre des règlements existants. Les prix définitifs seront déterminés après un accord, cas par cas. Les prix s'entendent HORS TAXES, départ de notre Usine de CHEVIGNY-SAINT-SAUVEUR, emballage non compris. Nos engagements de prix par devis ou autres manières, ne seront valables que pour un délai de 1 mois.

**3 – ETUDES ET PROJETS :** Tous nos projets et études, et de façon générale, les documents que nous fournissons, resteront notre entière propriété. Ils ne devront pas être communiqués ou exécutés dans d'autres conditions que celles fixées au devis sans notre autorisation écrite.

**4 – MISE A DISPOSITION ET TRANSFERT DE PROPRIETE :** Notre Société conserve la propriété des marchandises livrées, jusqu'au paiement complet de l'intégralité du prix en principal et accessoires. Le défaut de paiement de l'une quelconque des échéances pourra entraîner la revendication de ces marchandises. L'acheteur assume à compter de la livraison, les risques de perte ou de détérioration de ces biens, ainsi que la responsabilité des dommages qu'elles pourraient occasionner. La mise à disposition entraîne le transfert de propriété, sauf accord contraire spécial, visant notamment certains produits standard. Le principe de la mise à disposition dans nos ateliers ne saurait subir de dérogation par le fait d'indications telles que: «remise FRANCO» ou «remboursement de frais de transport», etc... qui ne doivent être considérées que comme des concessions de notre part sur les prix, concessions exclusives de tout déplacement de responsabilités. L'acheteur s'engage formellement à contrôler ou faire contrôler par tout homme de l'art, la marchandise destinée à l'exportation avant départ de nos ateliers.

**5 – LIVRAISON ET DELAIS :** Notre Société est affranchie de toute obligation de livraison dès lors que les conditions de paiement, initialement prévues, n'ont pas été respectées par l'Acheteur. Dans ce cas, la mise en fabrication et la mise à disposition sont suspendues de plein droit et sans mise en demeure préalable. Il en est de même dans l'hypothèse où les renseignements à fournir par le client ne seraient pas connus par écrit et en temps voulu. L'intérêt de notre Société est de respecter ponctuellement les délais prévus. Néanmoins, ces derniers ne peuvent être donnés qu'à titre indicatif et plus particulièrement, mais non exclusivement, ils seront suspendus en cas de force majeure, dans des cas fortuits tels que grèves, pannes, difficultés d'approvisionnement de la part de nos fournisseurs et transporteurs. Par voie de conséquence, nous serons dégagés de toute responsabilité technique ou financière et de toute pénalité, soit directe, soit indirecte et ce, quelle que soit l'importance des éventuels retards. Néanmoins, les retards de mise à disposition pourront justifier l'annulation de la commande après 60 jours francs, et mise en demeure par lettre recommandée avec accusé de réception, mais sans aucune indemnité de notre part. Cette annulation ne pourra pas intervenir en cas de force majeure ou de grève générale sectorielle ou de l'entreprise.

**6 – CONDITIONS DE PAIEMENT :** Les commandes d'un montant inférieur à 80 € HT pourront faire l'objet d'un supplément pour frais justifiés, notamment de facturation spéciale. Les factures d'un montant inférieur ou égal à 150 € HT seront payables au comptant. Les règlements d'un montant supérieur à 150 € HT seront payables à domicile, nets et sans escompte à 30 jours fin de mois de l'exigibilité. Les acomptes seront facturés taxes comprises. En cas de retard de paiement et conformément à la loi 92-1442 du 31/12/1992 et 93-122 du 29/01/1993, les sommes dues portent de plein droit intérêt, égal à 1,5 fois le taux d'intérêt légal en vigueur, calculé à partir de la date de réception de la facture ou de l'échéance prévue et ce, même si la livraison a été suspendue comme indiqué ci-dessus. En cas de paiement anticipé, un escompte pourra être appliqué, égal au 1/12 du taux de base bancaire par période entière de 30 jours. Conformément aux dispositions du décret 61 574 du 05/06/1961, nous sommes tenus d'appliquer à toutes nos fournitures de matériel de ventilation, et de facturer à nos conditions, les taxes CETIAT.

**7 – TRANSPORT ET ASSURANCE :** Toutes les opérations de chargement, transport, assurance, manutention, amenées à pied d'œuvre, sont à la charge, aux frais et aux périls de l'acheteur. En cas d'expédition par nos soins, le transport est effectué aux tarifs les plus réduits, sauf demande expresse du client. Dans tous les cas, il appartient au client de vérifier les expéditions à l'arrivée et d'exercer s'il y a lieu, ses recours contre le transporteur dans les brefs délais requis par la loi. Le vendeur est dégagé de toute responsabilité de ce chef.

**8 – ANNULATION OU RECTIFICATION ET MODIFICATION DE COMMANDE :** Les produits livrés ne sont ni repris ni échangés. Les éventuelles rectifications sur chantier ne pourront être exécutées qu'après notre accord écrit et à nos conditions. Dans le cas exceptionnel où nous acceptons des modifications de commandes ayant reçu un commencement d'exécution ou de préparation, le client est tenu de payer les pièces déterminées ou en cours de fabrication, ainsi que les outillages et approvisionnements spécialement constitués en vue desdites commandes. Aucune annulation de commande par l'Acheteur ne pourra intervenir sans fixation préalable d'une indemnité compensatrice à débattre avec le vendeur. En cas de retard, il sera fait application des dispositions de l'article 5 ci-dessus. En cas d'état de cessation de paiement de l'Acheteur, le contrat est rompu de plein droit et la fabrication est arrêtée en l'état où elle se trouve, sauf demande et engagement écrits du Syndic d'honorer la commande et ce dans les 15 jours à partir du jugement constatant l'état de cessation de paiement. L'Acheteur s'oblige de prévenir le Vendeur dans les 15 jours des difficultés pouvant entraîner un état de cessation de paiement, faute de quoi, les sommes versées à quel titre que ce soit, seront acquises de plein droit à titre d'indemnité.

## **9 – GARANTIE:**

a) Sauf accord écrit de notre part, nos services techniques n'ont pas à étudier la fabrication des produits vendus en tenant compte de leur destination. L'Acheteur qui est un professionnel est censé avoir passé commande selon des caractéristiques qu'il a lui-même étudiées en fonction des exigences techniques des règles de l'art et de la réglementation imposée au moment de la commande. Le vendeur ne saurait donc encourir aucune responsabilité de ce chef.

b) L'acheteur s'engage formellement à contrôler ou faire contrôler par tout homme de l'art, la marchandise à sa livraison par le transporteur et, en tout état de cause, avant sa mise en œuvre, aux fins de détecter d'involontaires défauts apparentes ou de vices de l'étanchéité, des soudures, de l'agrafage, etc... Il devra également vérifier la conformité du produit aux caractéristiques figurant dans la commande ou plus généralement à celles qui sont impliquées par l'ensemble de son installation. Il a impérativement 8 jours francs pour signaler ses objections par lettre recommandée avec accusé de réception, nonobstant toute conversation téléphonique. Le remplacement sera effectué dans les délais minimums exigés par les règles de l'art et les difficultés prévisibles de fabrication et de transport.

c) Il y aura déchéance de garantie de plein droit même pour vice caché, si l'Acheteur intervenait lui-même ou faisait intervenir pour porter remède aux défauts ou vices cachés qu'il aurait constatés unilatéralement. En tout état de cause, notre accord préalable écrit sera indispensable.

**10 – CONTESTATION :** En cas de contestation pour quelle que cause que ce soit, seul le TRIBUNAL DE COMMERCE DE DIJON est compétent. Quelles que soient les conditions de vente et d'achat et le mode de paiement, le lieu de livraison, le lieu d'exécution, etc... et même en cas de pluralité de défenseurs ou de demandeurs, il est fait expressément attribution de compétence devant le Président du TRIBUNAL DE COMMERCE DE DIJON, en toute matière relevant des référés. Ces conditions sont de rigueur et ont déterminé notre expédition de la commande. Elles ne peuvent en aucun cas être informées par nos cocontractants, soit par protestation, soit par des clauses contraires dégageant de leurs propres documents et ceci à peine de nullité de plein droit de nos accords.

LES PRIX S'ENTENDENT HORS TAXES. LES PHOTOS DU TARIF NE SONT PAS CONTRACTUELLES,  
PASSÉ UN DÉLAI DE 48 HEURES LE MATÉRIEL NE PEUT ÊTRE NI REPRIS, NI ÉCHANGÉ

LA SOCIÉTÉ AÉRAULIQUE CONSTRUCTION SAS SE RÉSERVE LE DROIT DE PROCÉDER A TOUTES MODIFICATIONS SANS PRÉAVIS,  
DANS LE SOUCIS D'AMÉLIORER LA QUALITÉ DE CES PRODUITS





# aéraulique construction

## CONDUITS DE VENTILATION RECTANGULAIRES ET CIRCULAIRES



## DEVIS & FABRICATIONS SPECIALES SUR DEMANDE



TOLE ALU



TOLE INOX



TOLE NOIRE



TOLE GALVA

**Siège social : Boulevard Jean Moulin - 21800 CHEVIGNY Saint SAUVEUR**  
**Adresse postale : BP 50006 - 21 806 QUETIGNY Cedex**  
**Tél: 03 80 48 97 79 - Fax: 03 80 48 97 70**  
**SAS au capital de 230 000 € - RC Dijon 74 B 125 - Siret 304 012 222 00010 - Tva Intra FR 95 304 012 222**